

KINKYUSYA SIGN SYSTEM

緊急車出動表示システム



目次

タイプ別製品一覧 片面タイプ・両面簡易タイプ… 1 - 2

タイプ別製品一覧 両面タイプ…………… 3 - 4

システム構成・特徴…………… 5 - 6

施工例…………… 7

片面タイプ

330mm角シリーズ、400mm角シリーズを取りそろえています。
道路状況により上下線各々に設置します。

■ FE33-3S (330mm角×3文字)

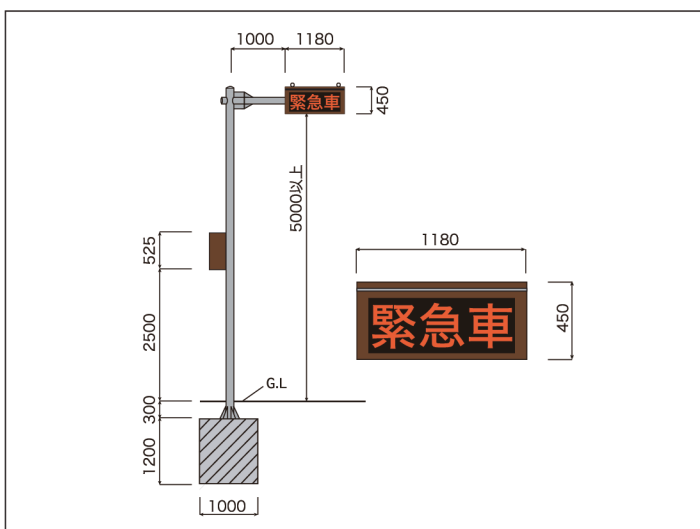

■ FE40-5S (400mm角×5文字)

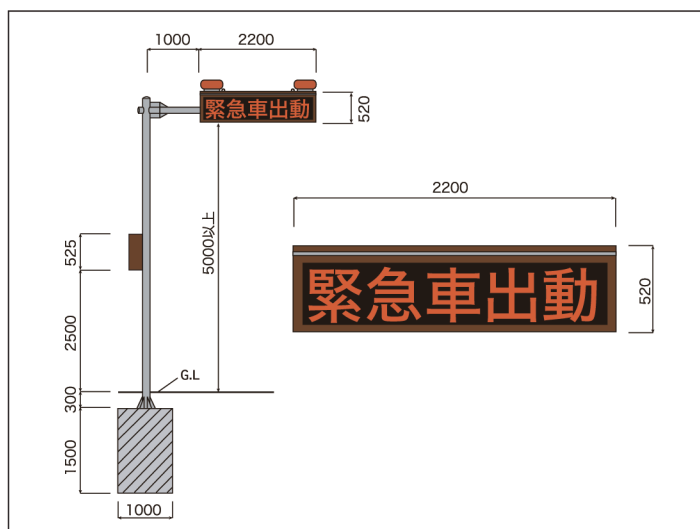

仕様 FE33-3S

表示素子	φ5超高輝度LED
表示素子色	橙単色
表示素子光度	4500mcd
ドット配列	16ドット×16ドット
ドット構成	1ドット4LED
表示文字サイズ	W330mm×H330mm (1文字)
表示文字数	3文字/横型 (片面)
表示パターン	緊急車/出動
電源	単相AC100V±10% 50/60Hz
消費電力	98VA以下
重量・外観寸法	32kg・W1180×H450×D110
筐体塗装	ウレタン焼付塗装 (ブラウン)
筐体材質	アルミ鋼板/t 2.0mm

仕様 FE40-5S

表示素子	φ5超高輝度LED
表示素子色	橙単色
表示素子光度	4500mcd
ドット配列	16ドット×16ドット
ドット構成	1ドット2LED
表示文字サイズ	W400mm×H400mm (1文字)
表示文字数	5文字/横型 (片面)
表示パターン	緊急車出動
電源	単相AC100V±10% 50/60Hz
消費電力	160VA以下
重量・外観寸法	48kg・W2200×H520×D110
筐体塗装	ウレタン焼付塗装 (ブラウン)
筐体材質	アルミ鋼板/t 2.0mm

片面タイプ

330mm角シリーズ、400mm角シリーズを取りそろえています。
道路状況により上下線各々に設置します。

■ FE33-3S (330mm角×3文字)

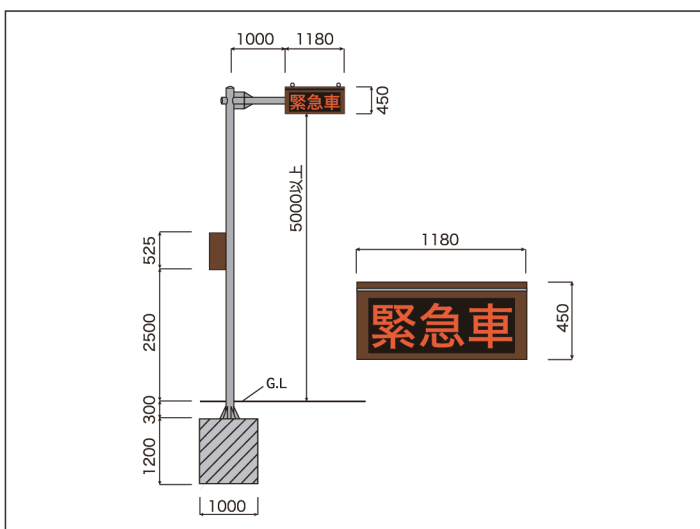

■ FE40-5S (400mm角×5文字)

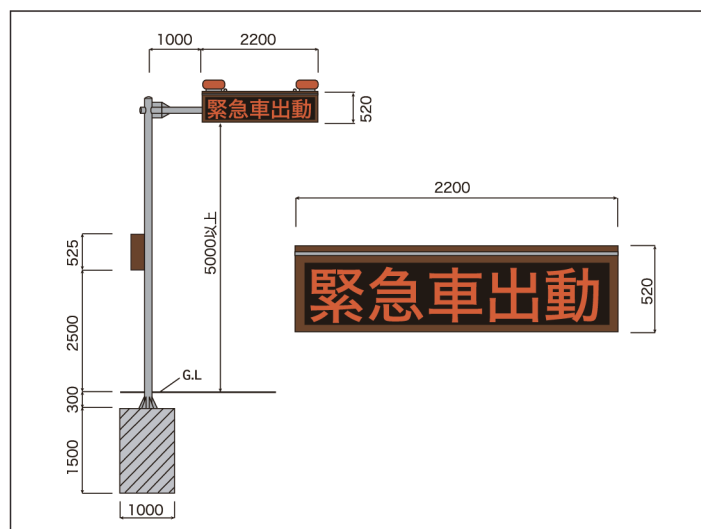

仕様 FE33-3S

表示素子	φ5超高輝度LED
表示素子色	橙単色
表示素子光度	4500mcd
ドット配列	16ドット×16ドット
ドット構成	1ドット4LED
表示文字サイズ	W330mm×H330mm (1文字)
表示文字数	3文字/横型 (片面)
表示パターン	緊急車/出動
電源	単相AC100V±10% 50/60Hz
消費電力	98VA以下
重量・外観寸法	32kg・W1180×H450×D110
筐体塗装	ウレタン焼付塗装 (ブラウン)
筐体材質	アルミ鋼板/t 2.0mm

仕様 FE40-5S

表示素子	φ5超高輝度LED
表示素子色	橙単色
表示素子光度	4500mcd
ドット配列	16ドット×16ドット
ドット構成	1ドット2LED
表示文字サイズ	W400mm×H400mm (1文字)
表示文字数	5文字/横型 (片面)
表示パターン	緊急車出動
電源	単相AC100V±10% 50/60Hz
消費電力	160VA以下
重量・外観寸法	48kg・W2200×H520×D110
筐体塗装	ウレタン焼付塗装 (ブラウン)
筐体材質	アルミ鋼板/t 2.0mm

両面簡易タイプ

FKシリーズ

LED表示機は球切れの心配がありません。遠方からの視認性も高く従来の内照式より大幅に視認性が向上します。

回転灯連動、サイレン音連動タイプとバリエーションも豊富です。

■FK-II (400mm角×2文字 回転灯のみ)

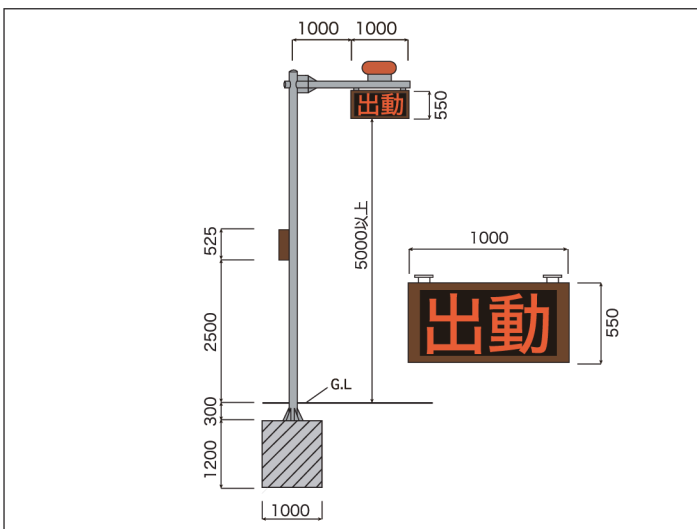

■FK-IV (400mm角×2文字 回転灯+スピーカー)

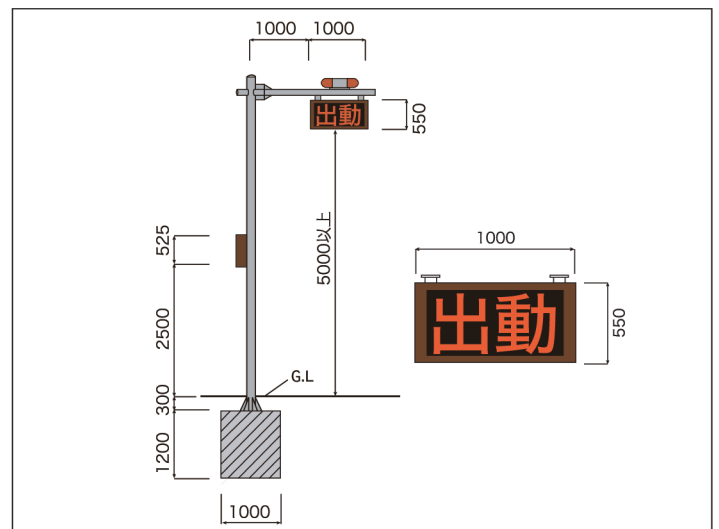

仕様 FK-II

表示素子	φ5超高輝度LED
表示素子色	橙単色
表示素子光度	4500mcd
ドット配列	24ドット×24ドット
ドット構成	1ドット2LED
表示文字サイズ	W400mm×H400mm (1文字)
表示文字数	2文字/横型 (両面)
表示パターン	出動
電源	単相AC100V±10% 50/60Hz
消費電力	120VA以下
重量・外観寸法	24kg・W1000×H550×D230
筐体塗装	ウレタン焼付塗装 (ブラウン)
筐体材質	アルミ鋼板/t2.0mm

仕様 FK-IV

表示素子	φ5超高輝度LED
表示素子色	橙単色
表示素子光度	4500mcd
ドット配列	24ドット×24ドット
ドット構成	1ドット2LED
表示文字サイズ	W400mm×H400mm (1文字)
表示文字数	2文字/横型 (両面)
表示パターン	出動
電源	単相AC100V±10% 50/60Hz
消費電力	120VA以下
重量・外観寸法	24kg・W1000×H550×D230
筐体塗装	ウレタン焼付塗装 (ブラウン)
筐体材質	アルミ鋼板/t2.0mm

両面タイプ

SDシリーズ

3文字、5文字等、道路状況に合わせたタイプをご提案します。
 回転灯連動、サイレン音連動タイプとバリエーションも豊富です。

■ FE33-3SD (330mm角×3文字)

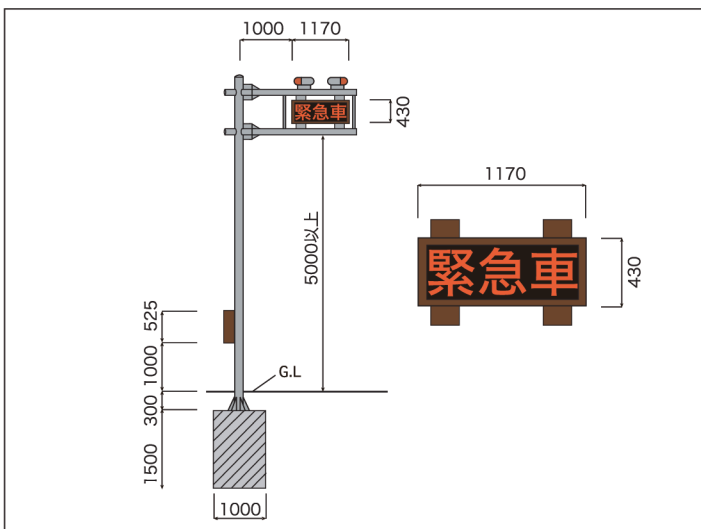

■ FE33-5VD (330mm角×5文字)

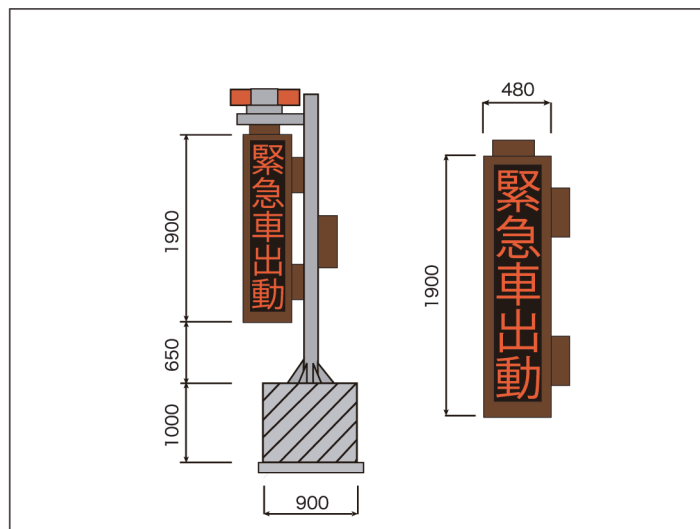

仕様 FE33-3SD

表示素子	φ5超高輝度LED
表示素子色	橙単色
表示素子光度	4500mcd
ドット配列	16ドット×16ドット
ドット構成	1ドット4LED
表示文字サイズ	W330mm×H330mm (1文字)
表示文字数	3文字/横型(両面)
表示パターン	緊急車/出動
電源	単相AC100V±10% 50/60Hz
消費電力	180VA以下
重量・外観寸法	45Kg・W1170×H430×D280
筐体塗装	ウレタン焼付塗装(ブラウン)
筐体材質	アルミ鋼板/t.2.0mm

仕様 FE33-5VD

表示素子	φ5超高輝度LED
表示素子色	橙単色
表示素子光度	4500mcd
ドット配列	16ドット×16ドット
ドット構成	1ドット4LED
表示文字サイズ	W330mm×H330mm (1文字)
表示文字数	5.文字/縦型(両面)
表示パターン	緊急車出動
電源	単相AC100V±10% 50/60Hz
消費電力	500VA以下
重量・外観寸法	43kg・W480×H1900×D250
筐体塗装	ウレタン焼付塗装(ブラウン)
筐体材質	アルミ鋼板/t.2.0mm

オプションにより出動表示以外の各種情報をスクロールで表示することができます。(FE32-5SDシリーズ)

■ FE32-5SD-ES (320mm角×5文字3色、メッセージ機能)

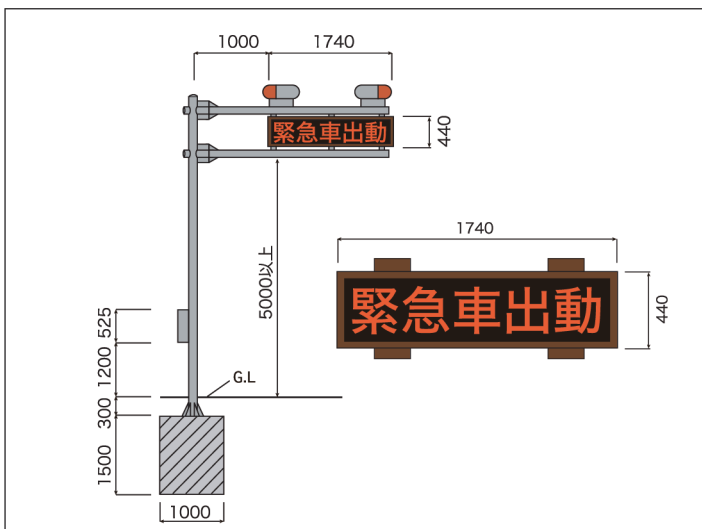

■ FE40-5SD (400mm角×5文字)

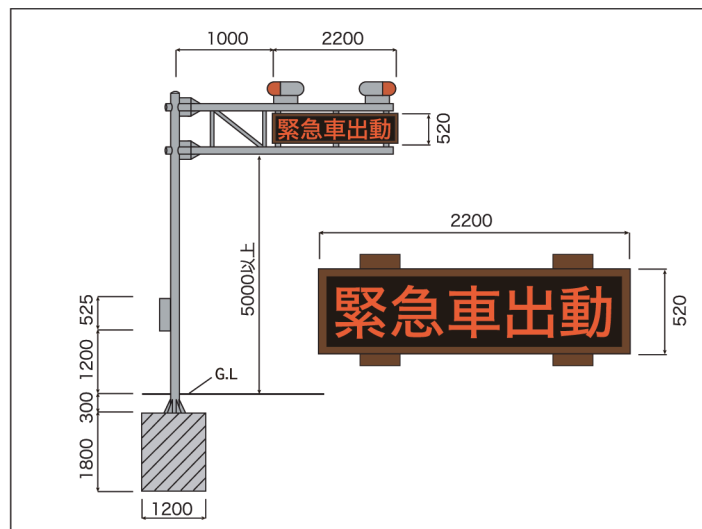

仕様 FE32-5SD-ES (メッセージ機能付)

表示素子	オーバル超高輝度LED
表示素子色	赤、緑、橙
表示素子光度	赤/2400 緑/1500mcd
ドット配列	16ドット×16ドット
ドット構成	1ドット4LED
表示文字サイズ	W320mm×H320mm (1文字)
表示文字数	5文字/横型(両面)
表示パターン	緊急車出動
電源	単相AC100V±10% 50/60Hz
消費電力	410VA以下
重量・外観寸法	100kg・W1740×H440×D250
筐体塗装	アクリル焼付塗装(ブラウン)
筐体材質	ステンレス鋼板/t1.5mm

仕様 FE40-5SD

表示素子	φ5超高輝度LED
表示素子色	橙単色
表示素子光度	4500mcd
ドット配列	16ドット×16ドット
ドット構成	1ドット2LED
表示文字サイズ	W400mm×H400mm (1文字)
表示文字数	5文字/横型(両面)
表示パターン	緊急車出動
電源	単相AC100V±10% 50/60Hz
消費電力	360VA以下
重量・外観寸法	68kg・W2200×H520×D280
筐体塗装	ウレタン焼付塗装(ブラウン)
筐体材質	アルミ鋼板/t2.0mm

システム構成・特徴

概要

緊急車が出動する際の注意喚起を行います。
 回転灯や音声の連動、啓発メッセージなど色々な状況にあわせたシステムアップに対応できます。
 簡易スイッチ等を車庫内の設けるなど運用状況に合わせたご提案をします。

LED 文字サイズ

■文字サイズ



■文字数 (5文字と3文字が基準です)



※メッセージ機能を搭載する場合、5文字表示をお奨めします。

サイレン音連動機能

緊急車両の出動時に『ピーポー音』『ウーウー音』の音声を吹聴します。

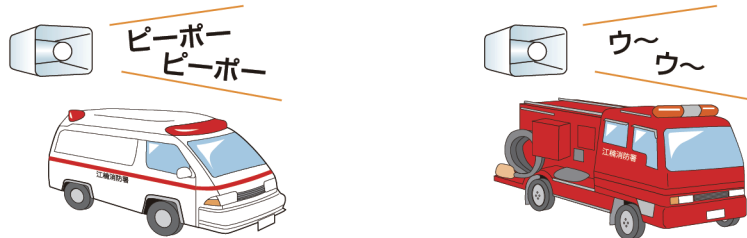

システム構成

出動表示 (サイレン機能なし)

稼働・停止を制御するだけの簡単な操作システム。タイマーにて自動で消灯します。

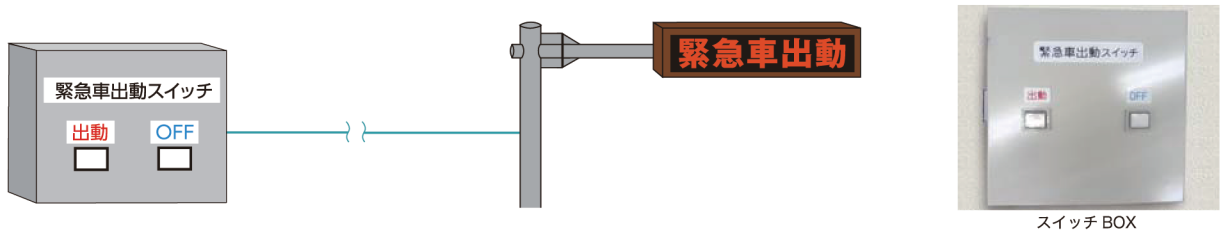

出動表示を補助スイッチにて操作 (サイレン機能付)

車庫等、操作ボックスから離れた場所からでも出動時の操作が出来ます。

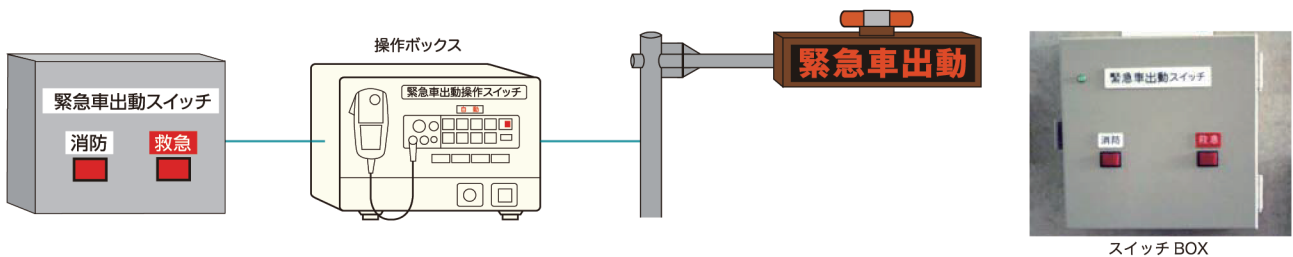

出動表示とメッセージ表示が可能（サイレン機能付）

パソコンを使用し気象情報や防火啓発標語等のメッセージを表示する事が出来、表示内容のタイムスケジュール等も指定できます。

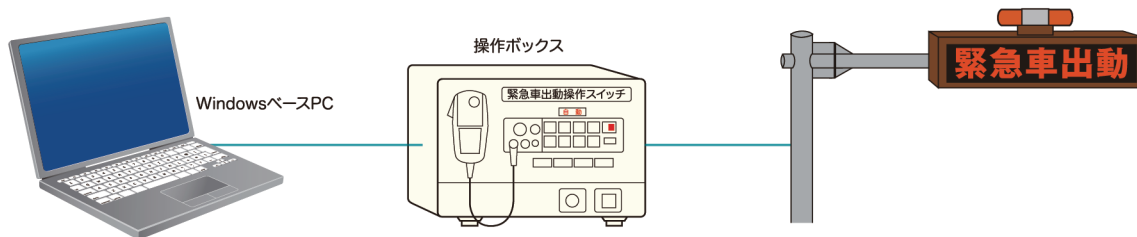

文字入力機能

「緊急車出動」の文字を点滅させるのみでなく、啓発標語やタイムリーな情報を流すことができます。

交互点滅

乾燥注意報 ↔ 発令中

スクロール

出かける前 → 前に火の元

メッセージ切替え機能

操作ボックスにパソコン（専用ソフト）を接続する事で登録したメッセージを変える事が可能となります。

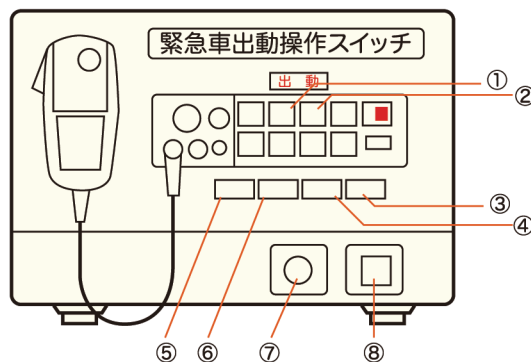

文字入力画面の構成（パソコン用ソフト）

・オプションのメッセージ操作ボックスの内容を入れ替えます。

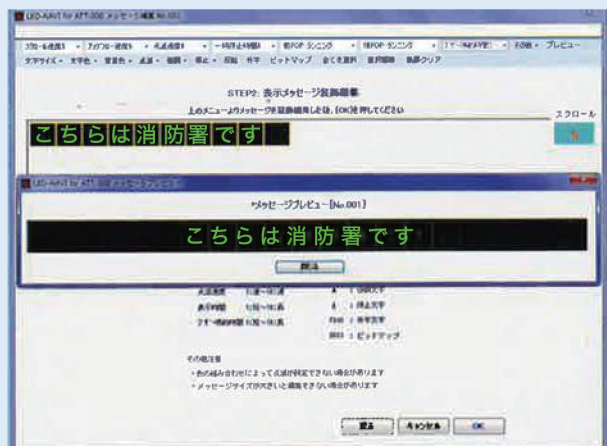

緊急車出動操作ボックス

表示文字選択（オプション）

通常時、予め登録されたメッセージを表示板に表示します。全6チャンネル。選択された番号順に随時表示。【スイッチが選択されていない、登録がされていない場合は無表示となります】

- ①出動【自動】（消防車用） 【自動】を押すとサイレン音が吹鳴します。また、警光灯及び表示機も連動し、「緊急車出動」の文字が点滅します。
- ②出動【ビーボー】（緊急車用） 【ビーボー】を押すとビーボー音が鳴ります。また、警光灯及び電光表示機も連動し、「緊急車出動」の文字が点滅します。
- ③【スピーカー】 スピーカーのオン/オフを選択します。
- ④【出動予告】 出動ボタン①【自動】②【ビーボー】オン時に予告放送を行うか選択します。
●【自動】の場合「消防車が出動します。ご注意ください。」
●【ビーボー】の場合「救急車が出動します。ご注意ください。」
- ⑤【フェードアウト】 サイレン音/ビーボー音のフェードアウト有効・無効設定。
- ⑥【フェードイン】 サイレン音/ビーボー音のフェードイン有効・無効設定。
- ⑦【吹鳴時間】 サイレン音/ビーボー音の吹鳴時間を設定します。（警光灯及び表示機も連動します）
出動ボタン①【自動】②【ビーボー】を押すと動作を開始します。設定時間後、自動で動作が停止します。∞時は時間設定が無効となります。
- ⑧【電源】 操作ボックスの電源スイッチ。

※スイッチについて

フェードアウト/フェードイン/出動予告/スピーカーのスイッチはオンの時、赤色ランプが点滅します。（オフの時は緑ランプが点灯）【電源スイッチ】はオンで緑ランプが点灯します。（オフ時は点灯しません）

施工例



400mm角×2文字両面 (美川消防署)



400mm角×2文字両面 (北本消防署)



400mm角×2文字両面 (河内長野市消防本部)

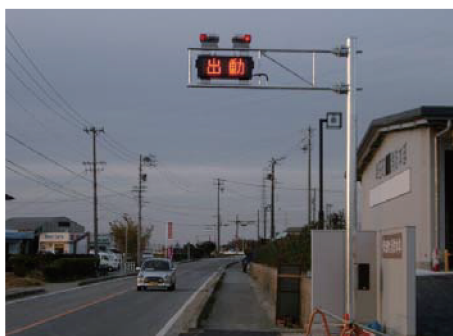

300mm角×3文字両面 (幸田町消防本部)



300mm角×5文字両面 (あわら消防署)



300mm角×5文字両面 (豊橋市消防本部)



320mm角×5文字両面 (滑川消防署)



480mm角×5文字片面 (大洲地区消防本部)



480mm角×5文字片面 (今市消防署)



480mm角×5文字片面 (敦賀美方地区消防本部)



480mm角×5文字片面 (宇都宮東消防署)



330mm角×5文字両面 (河内長野消防本部)



製造元 **株式会社 エクス** <http://www.eks-japan.com>

営業拠点

本社	〒501-6303	岐阜県羽島市舟橋町本町5丁目32番地	TEL (058) 227-3410	FAX (058) 227-3409
彦根営業所	〒522-0074	滋賀県彦根市大東町5-12 ウカイビル5F	TEL (0749) 26-6315	FAX (0749) 26-2089
大阪営業所	〒561-0884	大阪府豊中市岡町北1-2-17 太陽生命豊中ビル2F	TEL (06) 6854-8180	FAX (06) 7177-1341
京都営業所	〒612-0029	京都府京都市伏見区深草西浦町1-18 名神第1ビル2F	TEL (075) 645-6181	FAX (075) 647-3401
福井営業所	〒918-8114	福井県福井市羽水1-706 スティールビル2F	TEL (0776) 76-2531	FAX (0776) 76-2530
仙台営業所	〒980-0804	宮城県仙台市青葉区大町2-4-10 仙台タツミビル3F301号	TEL (022) 212-3090	FAX (022) 212-3088
東京営業所	〒101-0024	東京都千代田区神田和泉町1-13-1 水戸部ビル2F	TEL (03) 5833-8527	FAX (03) 3866-8558